

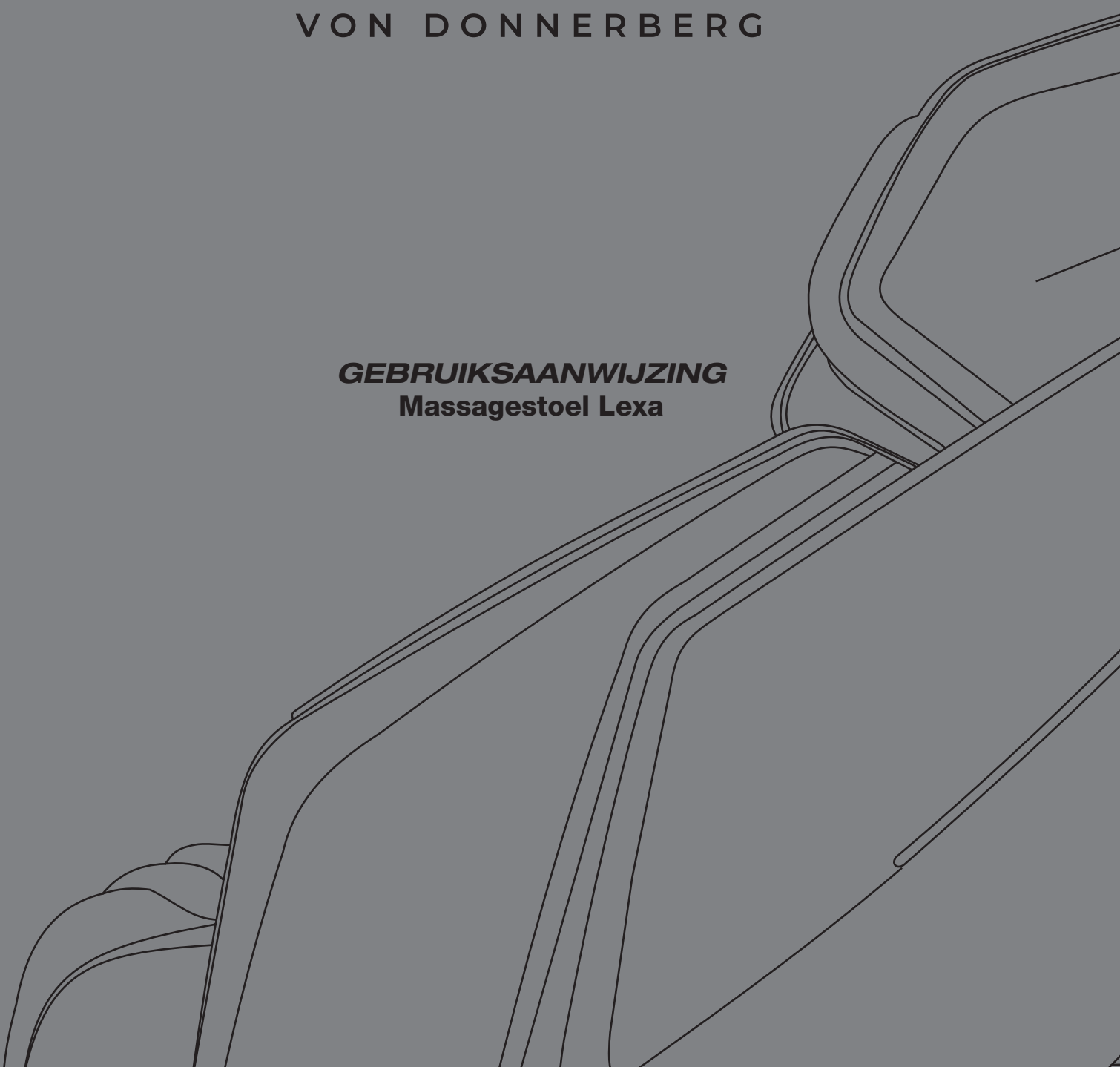

**LEXA**

VON DONNERBERG

**GEBRUIKSAANWIJZING**  
**Massagestoel Lexa**



## Inhoud

Inleiding.....	3
Veiligheidsmaatregelen .....	3
Productbeschrijving .....	4
Wat zit er in de doos .....	5
Vorbereiding voor gebruik.....	5
Bluetooth muziek verbindingmethode .....	7
Afstandsbediening - Display.....	8
Beschrijving van de functies van de afstandsbediening.....	9
Spraakbesturingsopdrachten.....	10
Hoe het bedieningspaneel te gebruiken .....	11
Stembediening gebruiken.....	11
Na gebruik.....	12
Technische specificaties .....	12
Problemen oplossen .....	12
Verzorging en onderhoud .....	13
Garantie beleid .....	13
Elektrische en elektronische apparaten .....	14
Klantenservice.....	14

## Inleiding

Beste klant,

Bedankt dat u hebt gekozen voor de Donnerberg massagestoel LEXA LX-095/LX-096. Lees de handleiding zorgvuldig door en bewaar deze voor later gebruik. Zorg ervoor dat andere gebruikers deze ook kunnen inzien. Volg de instructies op en gebruik het product zoals beschreven.

Donnerberg Team

## Veiligheidsmaatregelen

1. Mensen met de volgende aandoeningen moeten hun arts raadplegen voordat ze het product gebruiken:

- Degenen die een medisch elektronisch apparaat gebruiken dat in het lichaam is ingebed, zoals een pacemaker.
- Degenen die een hartziekte hebben.
- Degenen die een ziekte aan de wervelkolom/ruggengraat hebben.
- Degenen die kwetsbare botten hebben, vooral in de ruggengraat.
- Degenen die onlangs een operatie hebben ondergaan.
- Degenen die zwanger zijn of onlangs zijn bevallen.
- Degenen die kwaadaardige tumoren hebben.
- Degenen die osteoporose hebben.
- Degenen die een huidziekte of een infectie hebben.
- Degenen die momenteel een medische behandeling ondergaan, eerdere lichamelijke afwijkingen hebben ervaren of momenteel ondergaan behandeling.
- Degenen die afwijkingen of misvormingen hebben in hun ledematen of ruggengraat.
- Degenen die ruggengraatproblemen of verwondingen hebben als gevolg van ziekte of ongelukken.



**Let op: Masseer nooit de gezwollen of ontstoken delen van het lichaam.**

2. Zorg ervoor dat er geen water in het product komt of op het oppervlak spat.

3. Watercontact met elektriciteit is gevaarlijk. Laat het product niet achter in vochtige omgevingen (zoals in de badkamer, doucheruimte of in de buurt van het zwembad, enz.).

4. Controleer voordat u het product op de voeding aansluit of de productspanning overeenkomt met de voedingsspanning.

5. Gebruik het product niet als de stekker, het netsnoer of het product zelf beschadigd is.

6. Om het risico op een elektrische schok te voorkomen, mag u de buitenbehuizing van het product niet openen.

7. Het product is niet bedoeld voor gebruik door personen met een handicap, zintuiglijke of mentale beperking (inclusief kinderen), tenzij onder toezicht of begeleid door verantwoordelijke personen die hun veiligheid garanderen tijdens het gebruik van het product.

8. Als het product of het netsnoer beschadigd is, probeer het dan niet zelf te repareren om potentieel gevaar te voorkomen. Neem contact op met de Donnerberg Service Centrum. Als u zelf probeert reparaties uit te voeren, kan de garantie of de onderhoudsgarantie van het product komen te vervallen.

9. Kinderen mogen het product niet gebruiken. Ze moeten onder toezicht staan om ervoor te zorgen dat ze het product niet als speelgoed behandelen.

10. Als u een ongebruikelijk geluid of geluid uit het product hoort, schakelt u het product uit en koppelt u onmiddellijk de stroomaansluiting los. Neem dan contact op met het Donnerberg Servicecentrum.

11. Gebruik het product niet als de hoes beschadigd is of als er een mechanische of elektronische storing is. Neem dan contact op met de Donnerberg Service Centrum.

12. Plaats het product alleen zoals aangegeven in deze gebruikershandleiding.

13. Gebruik het product niet in vochtige omgevingen en omgevingen met hoge temperaturen of in de buurt van hitteoppervlakken zoals verwarmingstoestellen of fornuizen.

14. Breng voor of tijdens gebruik van het product geen medische of cosmetische crème aan op het product of op uw lichaam.

15. Let bij het masseren rond of nabij de nek op de beweging van de rollen en gebruik geen overmatige intensiteit.

16. Vernietig, buig, rek, draai of knoop het netsnoer niet vast. Een beschadigd netsnoer kan brand of een elektrische schok veroorzaken.

17. Gebruik het product niet op de blote huid.

18. Het wordt aanbevolen om het product maximaal 30 minuten per dag te gebruiken.

19. Het maximale draagvermogen bedraagt maximaal 110 kg. Het overschrijden van deze gewichtslimiet kan permanente schade aan het product veroorzaken.

20. Houd het product altijd schoon en steek nooit een voorwerp in de openingen van het product.

21. Het product is uitsluitend bedoeld voor huishoudelijk gebruik.

22. Om letsel of schade te voorkomen, mag u niet op de kuitsteun staan, zitten of springen.

23. Probeer voor uw veiligheid niet op de rugleuning of arMLEuning te gaan staan om mogelijk letsel te voorkomen.

24. Mensen die ongevoelig zijn voor hitte dienen af te zien van het gebruik van de massagestoel.

25. Verwijder alle accessoires van uw lichaam voordat u het product gebruikt.

26. Gebruik het product niet tijdens het slapen, onder invloed van alcohol of bij koorts.

27. Vermijd het gebruik van het product onmiddellijk na het eten. Wacht minimaal een uur voordat u het product gebruikt

## Productbeschrijving

### Zijaanzicht

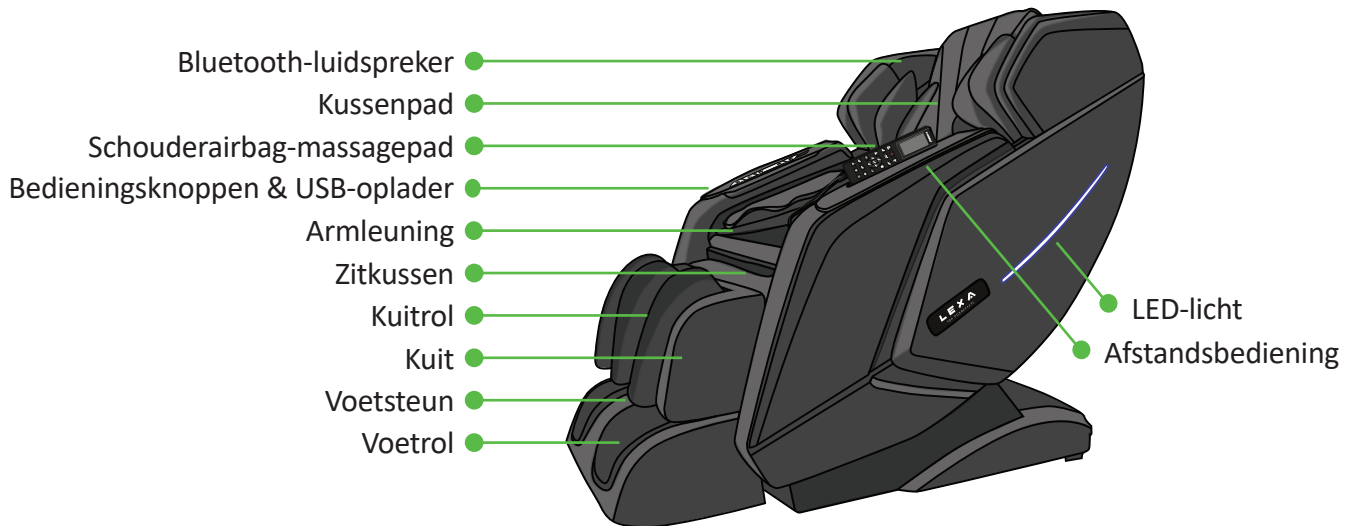

### Achteraanzicht



## Wat zit er in de doos

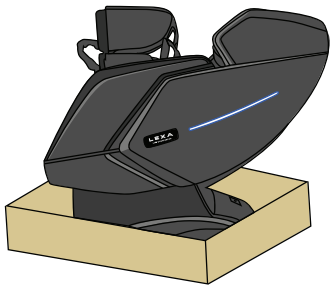

Massagestoel



Handleiding



Netsnoer



Afstandsbediening

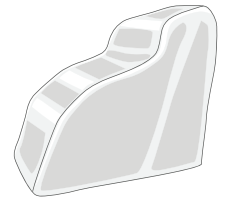

Stofhoes

## Vorbereiding voor gebruik

### 1. Verwijder de verpakking en haal de stoel en reserveonderdelen eruit



Naar boven tillen

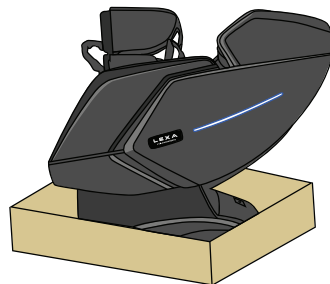

- Verwijder de kartonnen doos. Haal de stoel eruit.
- Plaats het kussen en de rugleuninghoes.

### 2. Vorbereiding voor gebruik

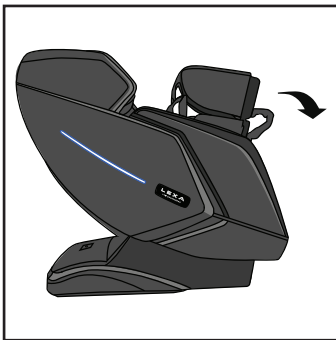

Step 1

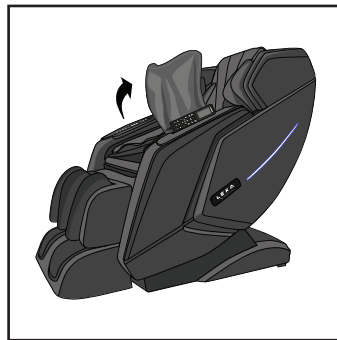

Step 2

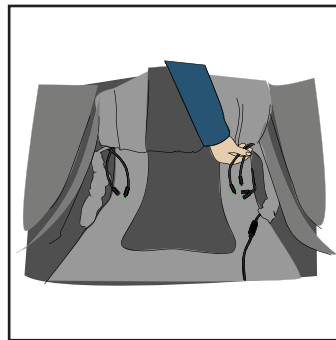

Step 3

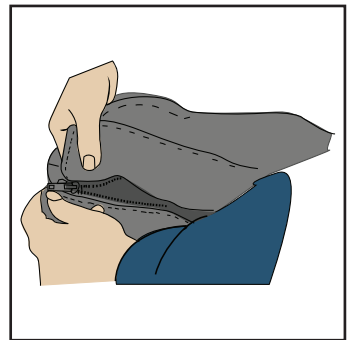

Step 4

Stap 1: Laat de voetsteun zakken

Stap 2: Til de rugleuninghoes voorzichtig op

Stap 3: Verbind de 3 draden aan het zitframe

Stap 4: Trek de rugleuninghoes naar beneden en verbind de rugleuninghoes met de voetsteun met behulp van de rits

### 3. Plaats de stoel in een open ruimte



- Zorg ervoor dat er een vrije ruimte van minimaal 8 cm rond de stoel is, zodat u achterover kunt leunen.
- Om schade aan de vloer te voorkomen en om het geluid te verminderen, kunt u een kleed onder de stoel leggen.
- Zorg ervoor dat er geen barrière is aan de voor- en achterkant van de stoel.
- Zet de stoel niet op een natte of oneffen vloer.
- Om signaalinterferentie te voorkomen, plaatst u de stoel op minimaal 1 meter afstand van nabijgelegen tv's en radio's.
- Stel de stoel niet bloot aan direct zonlicht en plaats hem niet op een plek met hoge temperaturen. Anders kan het leer verkleuren of verkleuren verharden.



#### Waarschuwing:

Leg het netsnoer niet onder de stoel!

Pas op dat u het netsnoer niet beschadigt tijdens het verplaatsen van de stoel!

### 4. Verplaats de stoel

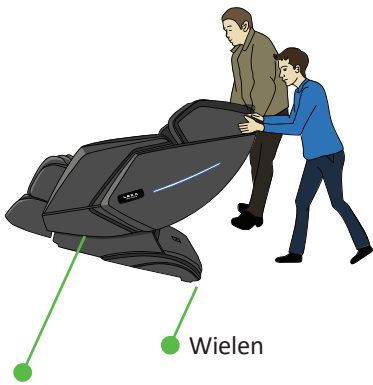

Kantel het voorste deel van de massage stoel

- Duw, zoals afgebeeld, de rugleuning naar beneden en kantel de stoel in een hoek van 45° op de wielen.
- Duw en verplaats de stoel langzaam naar de gewenste locatie.
- Laat de stoel langzaam en soepel zakken totdat deze volledig plat op de grond staat.

#### Waarschuwing:

- Voordat u de stoel verplaatst, dient u de voetsteun terug te zetten naar de oorspronkelijke positie.
- Verplaats de stoel niet wanneer deze bezet of in gebruik is.
- Het verplaatsen van de stoel kan schade aan de vloer veroorzaken.
- Vloerbescherming wordt aanbevolen (bijvoorbeeld vloerkleden of tapijt).
- Laat de stoel niet vallen en laat deze niet plotseling los tijdens het verplaatsen, aangezien de stoel hierdoor beschadigd kan raken.
- Er wordt aanbevolen dat er twee personen zijn bij het verplaatsen van de stoel en dat extra voorzichtigheid geboden is.

### 5. Controleer de ruimte rondom de stoel

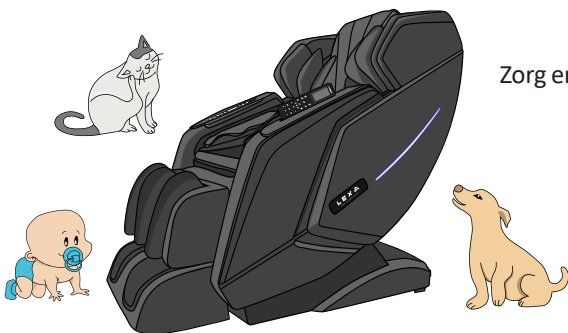

Zorg ervoor dat er geen persoon, huisdier of ander voorwerp in de buurt van de stoel is.

## 6. Zorg ervoor dat er geen vreemde voorwerpen in de openingen van de stoel zitten

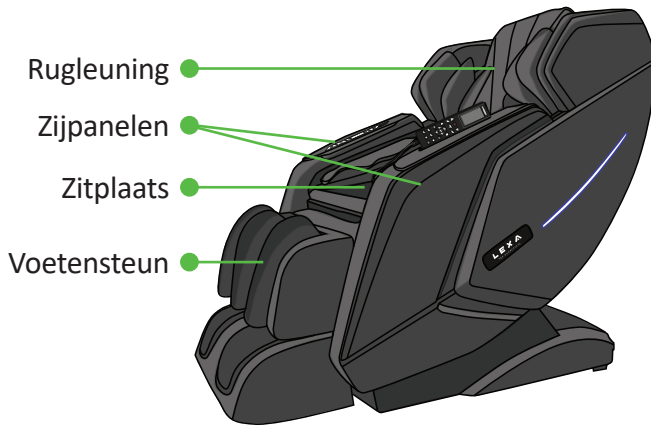

**!** Plaats geen handen of voeten tussen de voetensteun en de zittingbasis / voetensteun en zijpaneel / zitvlak en zijpanelen / bovenste en onderste delen van de voetensteun / in de opening van de zitting baseren.

## 7. Sluit aan

Om de massagestoel aan te zetten, steekt u eerst de stekker in het stopcontact.

## 8. Zet de hoofdschakelaar aan



Zoek de aan/uit-schakelaar aan de achterkant van de stoel en zet deze aan.  
Uw massagestoel is nu klaar voor gebruik.

## Bluetooth muziek verbindingmethode

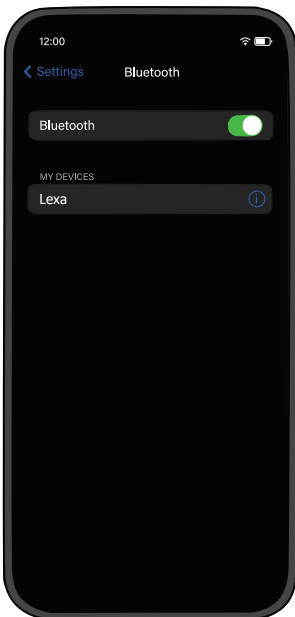

**Stap 1:** Zet de aan/uit-schakelaar van de massagestoel aan.

**Stap 2:** Zet de Bluetooth van de telefoon aan en zoek naar Bluetooth-apparaten.

**Stap 3:** Zoek na het zoeken naar "LEXA" onder Bluetooth-apparaat en voer het Bluetooth-koppelingnummer in: 1234

**Stap 4:** Open de mobiele muziek-app en speel muziek af.

**Opmerking:**

De verbindingmethoden voor mobiele telefoons variëren. Verbind volgens de vereisten van uw mobiele telefoonsysteem.

## Afstandsbediening - Display

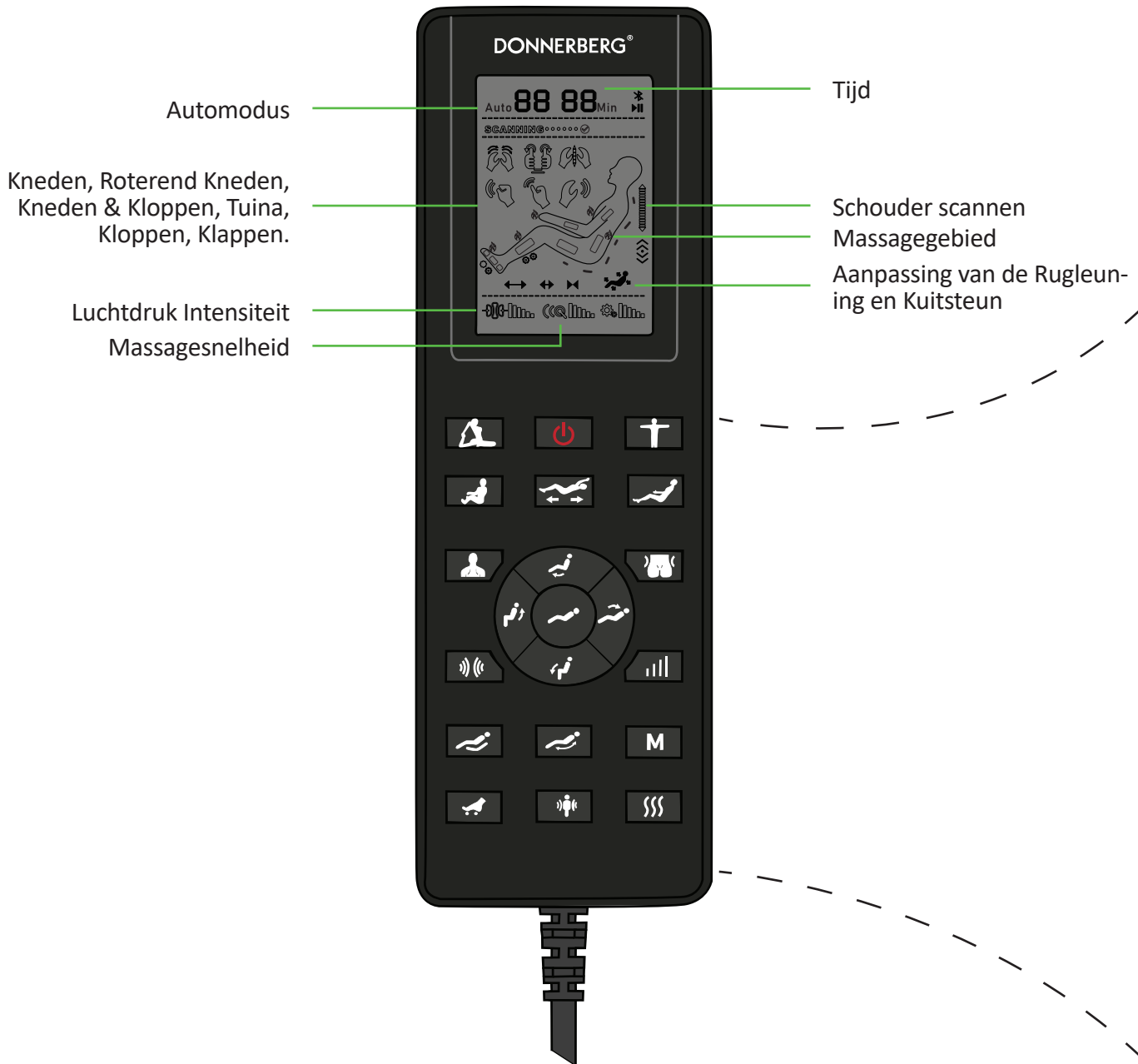











- Terwijl de massagestoel in de 'Rust'-modus staat, keert het massage-mechanisme terug naar de oorspronkelijke positie en blijft de stoel in de Zero-G-positie. Om de 'Rust'-modus te verlaten en de massage voort te zetten, drukt u op de 'M'-knop of selecteert u een willekeurige automatische modus.





## Spraakbesturingsopdrachten

Welkom bij het LEXA stembesturingssysteem. Zeg alstublieft Hello LEXA om te beginnen.  
Opdracht: "Hello Lexa" Antwoord: "How can I help you?"

NO	Modi op het display van de afstandsbediening	Opdracht:	Antwoord:
1	Auto 00	Start massage	OK, Start massage
2	Leeg scherm	Stop massage	OK, Stop massage
3	Auto 01	Stretching	OK, Stretching
4	Auto 02	Loosen up muscles	OK, Loosen up muscles
5	Auto 03	Recovery	OK, Recovery
6	Auto 04	Thai massage	OK, Thai massage
7	Auto 05	Relaxation	OK, Relaxation
8	Auto 06	Neck and Shoulder massage	OK, Neck and Shoulder massage
9	Auto 07	Waist and Hip massage	OK, Waist and Hip massage
10	Auto 08	Regeneration	OK, Regeneration
11	Auto 09	Swing mode	OK, Swing mode
12	Auto 10	Traditional massage	OK, Traditional massage
13	Auto 11	Relief mode	OK, Relief mode
14		Rest	OK, Rest
15		Heat on	OK, Heat on
16	Geen verwarmingsicoon	Heat off	OK, Heat off
17		Air pressure 1	OK, Air pressure 1
18		Air pressure 2	OK, Air pressure 2
19		Air pressure 3	OK, Air pressure 3
20		Zero gravity 1	OK, Zero gravity 1
21		Zero gravity 2	OK, Zero gravity 2
22		Zero gravity 3	OK, Zero gravity 3
23		Backrest up	OK, Backrest up
24		Backrest down	OK, Backrest down
25		Pause	OK, Pause

## Hoe het bedieningspaneel te gebruiken

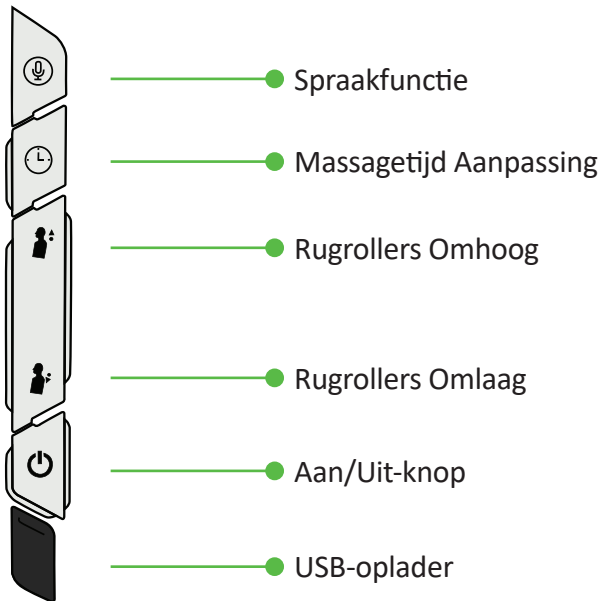

1. Stembediening activeren: Houd deze knop 3 seconden ingedrukt om activeer de stembedieningsfunctie. U hoort het welkomstbericht in het Duits. Zeg "Hallo Lexa" om de stembediening te gebruiken. De taal wijzigen: Om de taal te wijzigen drukt u kort op de stembedieningsknop totdat u een welkomstbericht hoort in de Voorkeurstaal.
2. Pas de duur van uw massage aan.
3. Om de achterrollen omhoog te brengen, drukt u lang op deze knop.
4. Om de achterrollen te laten zakken, drukt u lang op deze knop.
5. Schakel de massage in/uit en start daarna met automatische modus 0 scannen.
6. USB-oplader.

## Stembediening gebruiken

- Druk deze knop  3 seconden in om te activeren de stembedieningsfunctie. Je hoort de welkomstbericht in het Duits.
- Zeg "Hallo Lexa" om de stembediening te gebruiken.
- Druk kort op de stem om de taal te wijzigen bedieningsknop totdat u een welkom hoort bericht in de voorkeurstaal.
- Zodra u het antwoord heeft ontvangen, zegt u verder het commando dat overeenkomt met het gewenste massagemodus (zie de stem commandolijst op de vorige pagina).
- Elke modus wordt bestuurd door de stembesturing functie en wordt weergegeven op de afstandsbediening.
- Als u de stembediening wilt uitschakelen functie, druk lang op de stembedieningsknop gedurende 3 seconden.

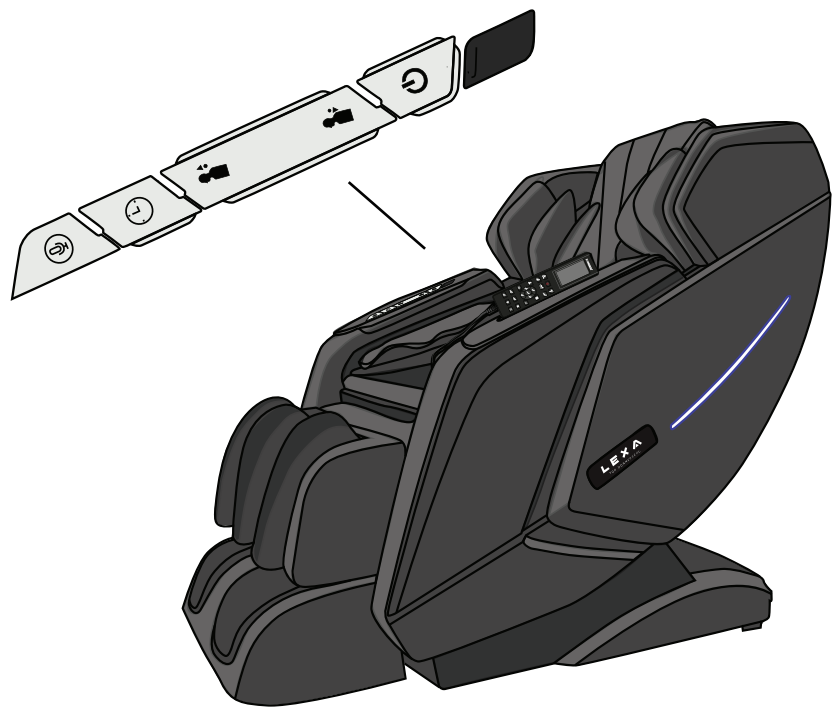

### Opmerking:

- Spreek het commando duidelijk uit met een standaardstem.
- De standaardtaal bij activering is Duits.
- De volgorde van de talen is: Duits, Engels, Italiaans, Frans, Spaans.
- Nadat u een nieuwe taal heeft geselecteerd, hoort u het welkomstbericht in de gekozen taal.
- De stembediening blijft na activering stand-by staan, wachtend op uw opdrachten.
- Spreek uw opdracht binnen 10 seconden uit.
- Als er binnen 10 seconden geen commando wordt gegeven, activeer dan de stembediening opnieuw door opnieuw "Hallo Lexa" te zeggen in de gekozen taal.
- Om de massagemodus te wijzigen, zegt u "Hallo Lexa" en het specifieke commando.
- Om de nauwkeurigheid van de herkenning te verbeteren, richt u uw hoofd naar rechts terwijl u het commando uitspreekt, terwijl de microfoon is ingeschakeld de goede kant.
- In de swingmodus terwijl muziek wordt afgespeeld, is stembediening tijdelijk uitgeschakeld. Om toegang te krijgen tot andere opdrachten, kunnen gebruikers er een kiezen andere massagemodusknop op de afstandsbediening en activeer vervolgens de stemfunctie. Voor een gedeeltelijke massage drukt u eenvoudig op de knop handmatige massageknop op de afstandsbediening en het gewenste lichaamsdeel.
- Wanneer de muziek via Bluetooth wordt geactiveerd, wordt stembediening ook tijdelijk uitgeschakeld.

## Na gebruik

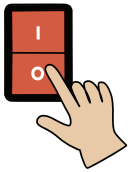

1. Druk op de O-knop op het bedieningspaneel om alle functies uit te schakelen.
2. Zet de aan/uit-schakelaar uit (op "O"), die zich aan de achterkant van de stoel bevindt.
3. Haal de stekker uit het stopcontact.

**Opmerking:** Trek niet aan het netsnoer om de stekker los te maken.

## Technische specificaties

Productnaam	LEXA
Product Model	LX - 095
	LX - 096
Producttype	Massage stoel
Vermogensspanning	220V-240V- 50/60HZ
Energieverbruik	150W
Maximaal zendvermogen (EIRP)	0,89 dBm
Frequentieband voor werking	2,402 GHz - 2,480 GHz
A-gewogen geluidsdruk niveau	< 70 dB(A)
Automatische timer	15 min
Productdimensie	Rechtop: Ongeveer 1330 (L) x 750(W) x 1140(H) mm
	Liggend: Ongeveer 1560 (L) x 750(W) x 1000(H) mm
Afmeting doos	Ongeveer 1170 (L) x 770 (W) x 1140 (H) mm
Netto / bruto gewicht	Ongeveer 78 / 94 kg



Hierbij verklaar ik, Donnerberg, dat het type radioapparatuur (Bluetooth-module en Bluetooth-luidsprekers geïntegreerd in de LEXA massagestoel) conform is met Richtlijn 2014/53/EU. De volledige tekst van de EU-conformiteitsverklaring kan worden geraadpleegd op het volgende internetadres: <https://www.donnerberg.net/nl-gb/products/massagestoel-lexa>

## Problemen oplossen

Deze pagina vat de meest voorkomende problemen samen die u met het product kunt tegenkomen. Als u het probleem niet kunt oplossen met onderstaande informatie kunt u contact opnemen met het Donnerberg Service Center.

PROBLEEM	MOGELIJKE OORZAAK.	OPLOSSING
Het product niet werk.	Het product is niet goed aangesloten.	Zorg ervoor dat de spanning op het product overeenkomt met de plaatselijke netspanning en sluit de stekker vervolgens weer aan. Druk vervolgens op de aan/uit-schakelaar.
	Het product heeft zojuist zijn 15 minuten voltooid automatische timersessie; de stoel stopt met masseren en in de huidige positie blijven.	Druk op de AAN/UIT-knop en de stoel keert terug naar de rechtopstaande positie. Als u nog een sessie wilt, drukt u op nogmaals op de AAN/UIT-knop
	Het kan zijn dat u het product continu heeft gebruikt meer dan 30 minuten en de oververhittingsbeveiliging is geactiveerd.	Haal de stekker van het product uit het stopcontact en laat het 60 minuten afkoelen voordat u het opnieuw gebruikt
	Er is een overmatige belasting uitgeoefend op de Product	Verminder de overmatige belasting en begin opnieuw.
Het product is abnormaal warm	Het product wordt waarschijnlijk te veel gebruikt	Haal de stekker van het product uit het stopcontact en laat het afkoelen voordat u het gebruikt opnieuw.
De verwarmingstemperatuur is anders aan beide kanten	Het verwarmingskussen beschikt over een oververhittingsbeveiliging. Wanneer ingeschakeld, zal de verwarmingstemperatuur dat ook zijn stopt wanneer het ingestelde niveau wordt bereikt. Als de temperatuur daalt, wordt het opnieuw verwarmd.	Haal de stekker van het product uit het stopcontact en laat het eerst afkoelen opnieuw gebruiken.

Het product is hoorbaar produceren lawaai	Er wordt geluid gemaakt door de mechanische onderdelen van de Product.	Dit is normaal en betekent niet dat het product dat ook is defect.
De stembediening reageert niet	Uitspraak van commando's is onduidelijk of niet in een standaardstem.	Spreek de commando's alstublieft duidelijk uit in een standaard stem.
	Binnen 10 seconden worden geen commando's gegeven na activering van de stembediening.	Spreek het commando binnen 10 seconden daarna uit het activeren van de stembediening.
Als u nog andere problemen ondervindt, kunt u contact opnemen met onze klantenservice via <a href="mailto:de.info@donnerberg.net">de.info@donnerberg.net</a>		

## Verzorging en onderhoud

### Schoonmaak

1. Zorg er vóór het reinigen voor dat de stekker van het product uit het stopcontact is gehaald.
2. Gebruik geen staalwol, schurende schoonmaakmiddelen of bijtende vloeistoffen (zoals benzine of aceton) om het product schoon te maken.
3. Veeg af met een droge doek om het product, de afstandsbediening en het netsnoer schoon te maken.
4. Gebruik geen vochtige doek of schoonmaakmiddel.

### Opslag

1. Haal de stekker van het product uit het stopcontact voordat u het opbergt.
2. Bewaar het product op een koele, droge plaats, uit de buurt van zonlicht.
3. Plaats geen zware gewichten op het product.

Als de hoes beschadigd is of als er sprake is van een mechanisch defect, stop dan met het gebruik van het product. Neem onmiddellijk contact op met het Donnerberg Service Center

## Garantie beleid

De firma Donnerberg, de heer Svetozar Grbic, Von-Werthern-Str.4a, 96487 Dörfles-Esbach, Duitsland verleent een geldige fabrieksvergunning garantie voor het grondgebied van de Europese Unie en de civielrechtelijke aansprakelijkheid voor gebreken. De garantie gaat in vanaf het moment dat het apparaat aan de klant is geleverd. De garantie wordt uitsluitend aan de koper verleend en is niet overdraagbaar aan derden.

Naast de wettelijke aansprakelijkheid voor defecten, repareren of vervangen wij ook apparatuur waarvan de defecten geen initiële defecten zijn, tenzij dit het geval is worden veroorzaakt door oneigenlijk gebruik of onbeduidend zijn. De keuze tussen vervanging en reparatie is aan ons. De garantie wordt alleen verleend indien het gebrek wordt onmiddellijk bij het ontstaan ervan gemeld en gerapporteerd. U moet het claimformulier en de kopie van uw aankoop meesturen ontvangsbewijs als garantiebewijs.

U kunt uw garantieclaim melden bij een van de volgende personen:

Bedrijf Donnerberg  
Von-Werthern-Str. 4a  
96487 Dörfles-Esbach  
Duitsland

**e-mail:**  
[de.info@donnerberg.net](mailto:de.info@donnerberg.net)

**of telefoon:**  
**+ 49 89 215 400 980 / + 49 95 619 769 199**

Na uw melding stuurt ons klantenserviceteam u een claimformulier.

Houd er rekening mee dat wij zonder het claimformulier geen garantieclaims in behandeling nemen.

## Elektrische en elektronische apparaten

### Informatie voor particuliere huishoudens

De Waste Electrical and Electronic Equipment Regulations 2018 (WEEE) bevat verschillende eisen met betrekking tot de behandeling van elektrische en elektronische apparaten als afval. In de volgende paragrafen zetten we de belangrijkste eisen voor u op een rij.

#### 1. Gescheiden recycling van "oude apparaten"

Elektrische en elektronische apparaten die afval zijn geworden, worden oude apparaten genoemd. Eigenaren van dergelijke oude apparaten moeten deze naar recyclingbedrijven brengen, waar ze gescheiden van vast stedelijk afval worden behandeld en geregistreerd. Oude apparaten mogen niet bij het huisvuil terechtkomen. In feite moeten ze worden ingezameld in speciale inzamelings- en recyclingsystemen.

#### 2. Mogelijkheid tot verwijdering van "oude apparaten"

Eigenaren van oude apparaten uit particuliere huishoudens kunnen deze kwijt bij de openbare afvalverwijderingsinstanties of brengen naar verwijderingslocaties van producenten of verkopers.

#### 3. Informatie over privacy

Oude apparaten bevatten vaak privégegevens, vooral apparaten van gegevensverwerkende en communicatieapparatuur, zoals smartphones of harde schijven. In uw eigen belang verzoeken wij u alle persoonlijke en privégegevens van uw afgedankte apparatuur te verwijderen.

#### 4. Betekenis van het symbool "doorgestreepte afvalcontainer"

Het gelabelde symbool met de "doorgestreepte afvalcontainer" op elektrische en elektronische apparatuur geeft aan dat de betreffende apparatuur gescheiden van het huishoudelijk afval moet worden afgevoerd.



#### 5. De Regeling afgedankte elektrische en elektronische apparatuur 2018 (WEEE)

Na de implementatie van de Richtlijn 2012/19/EU en haar Britse transport WEEE Regulations 2018 zijn wij als producent van EEA geregistreerd in het Openbare register van Producenten van Elektrische en Elektronische Apparatuur. Het register wordt in Engeland en Wales bijgehouden door het Environment Agency.

## Klantenservice

We hebben een betrouwbaar klantenserviceteam dat zich inzet om oplossingen te bieden voor elk probleem dat u heeft.

Als u vragen of opmerkingen heeft over de producten, garantie of omruiling, aarzel dan niet om contact met ons op te nemen via:

E-mail	de.info@donnerberg.net
Telefoon	+ 49 89 215 400 980 / + 49 95 619 769 199
Bedrijf Donnerberg Von-Werthern-Str. 4a 96487 Dörfles-Esbach Germany	

# Tekeningen en Schema's

## 1. Besturing Circuit Schema's

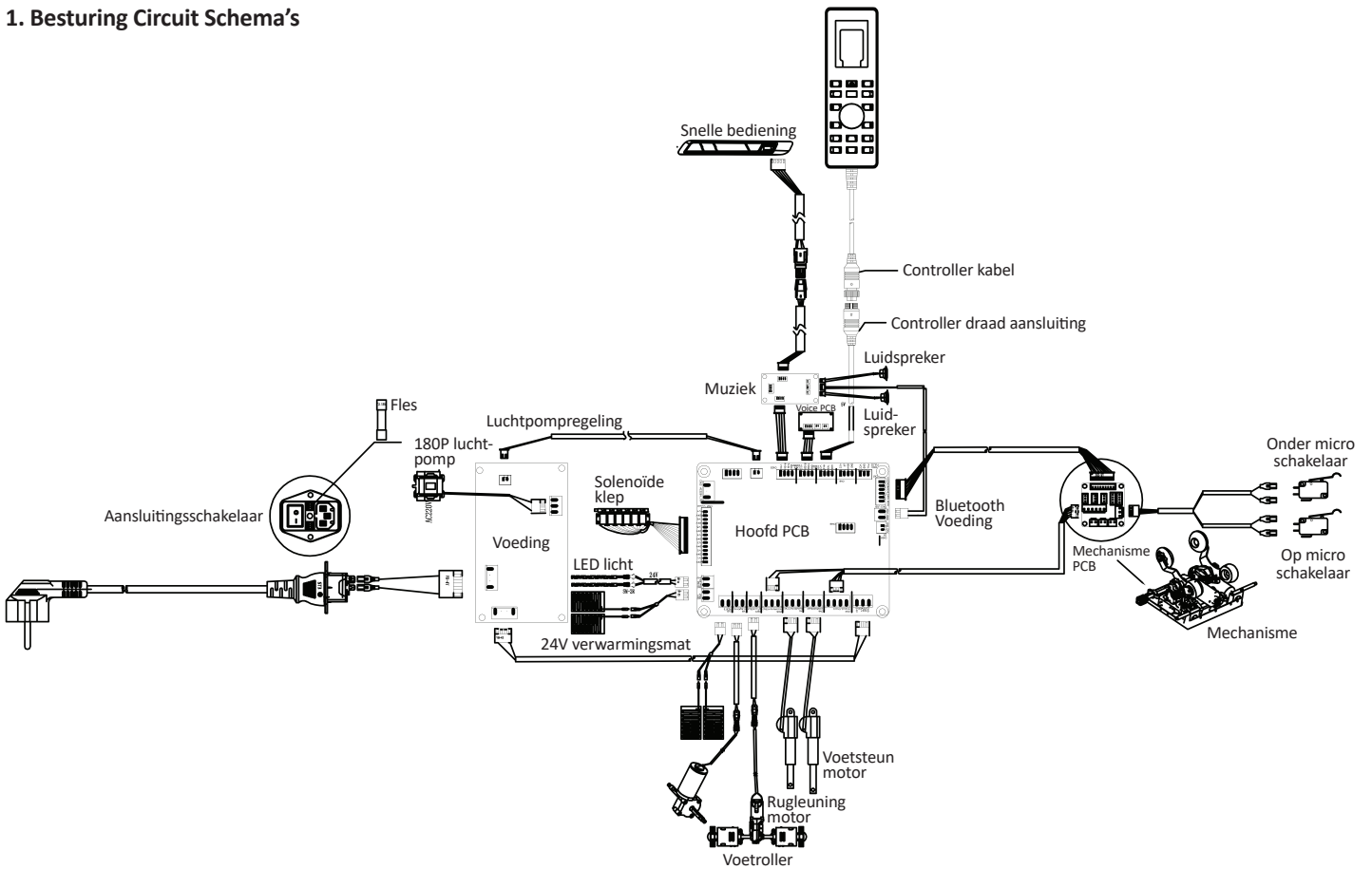

## 2. Schema voor de Montage van de Massagestoel

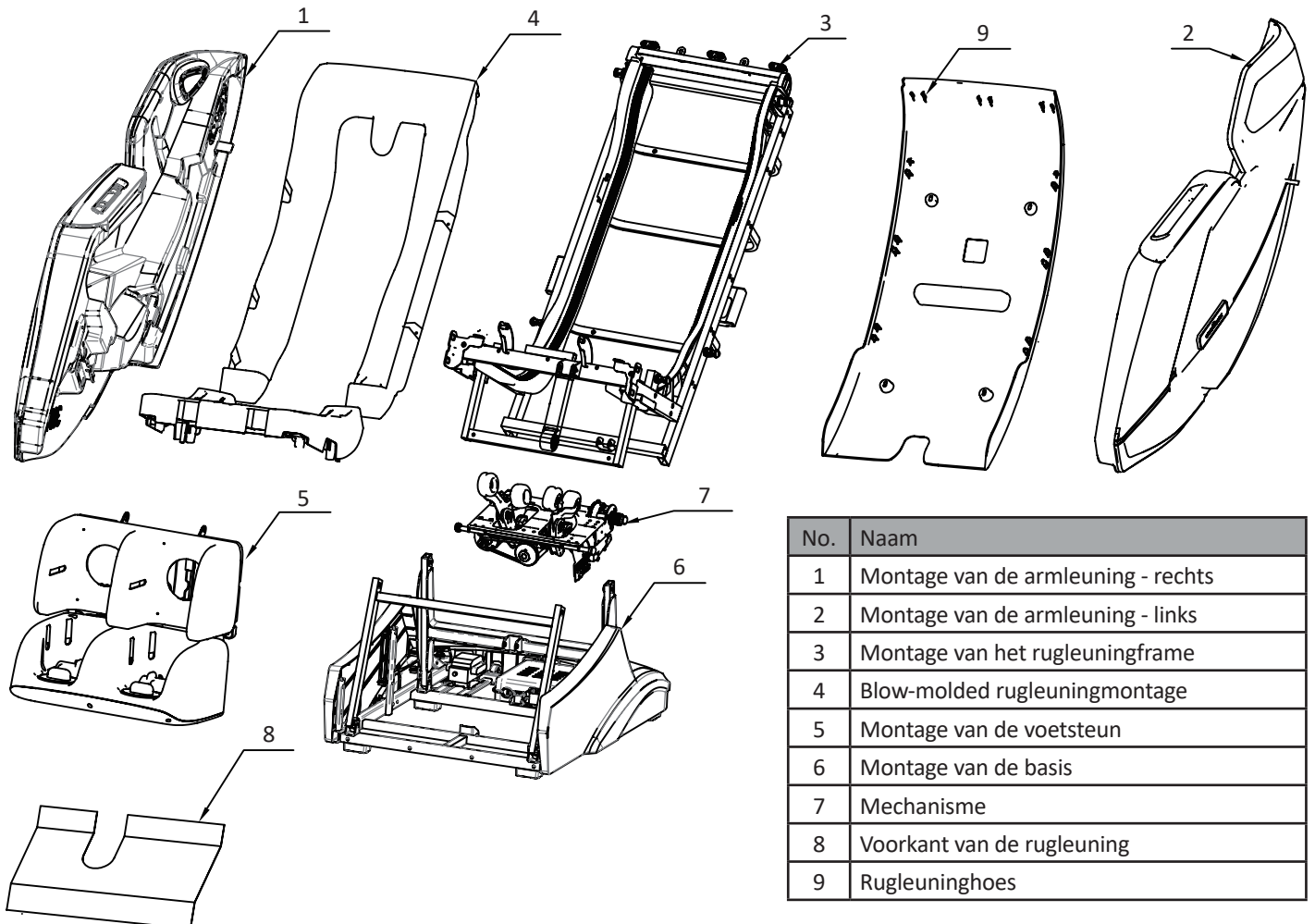

No.	Naam
1	Montage van de armleuning - rechts
2	Montage van de armleuning - links
3	Montage van het rugleuningframe
4	Blow-molded rugleuningmontage
5	Montage van de voetsteun
6	Montage van de basis
7	Mechanisme
8	Voorkant van de rugleuning
9	Rugleuninghoes



### 3. Massage Stoel Basis Montage Tekening

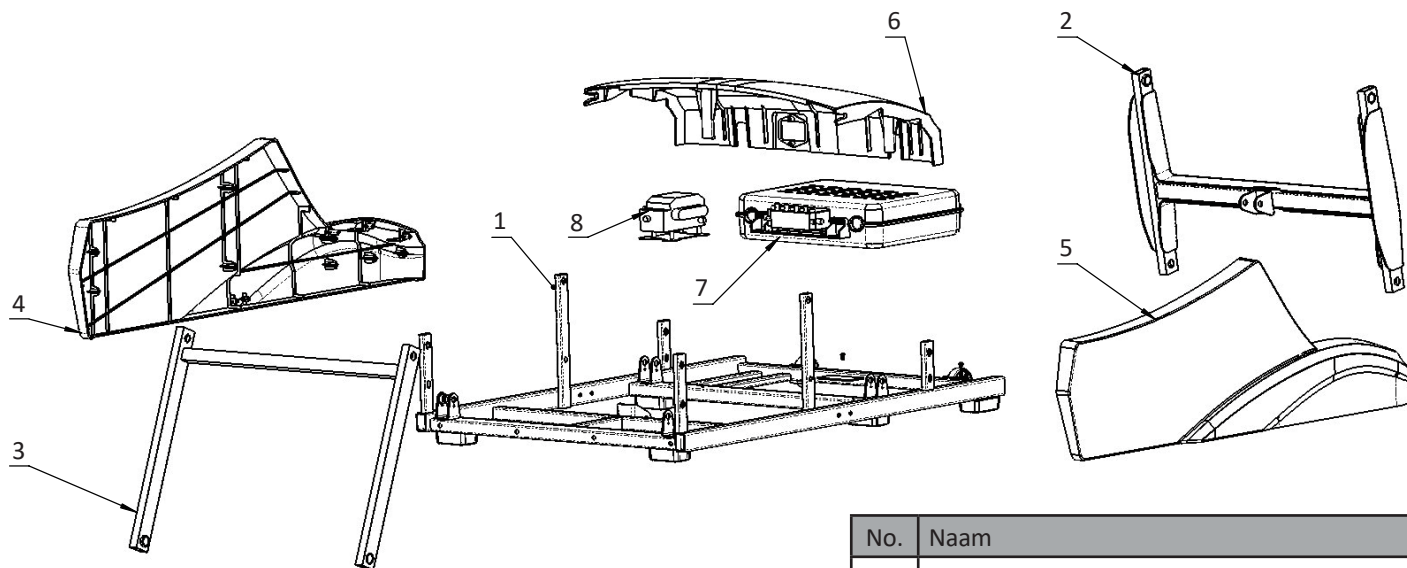

No.	Naam
1	Gelaste basisassemblage
2	Montage van het achterste rek
3	Montage van het voorste rek
4	Onderste armleuning - rechts
5	Onderste armleuning - links
6	Voedingskast
7	Voedingskast
8	Luchtpomp

### 4. Tekeningen van de Assemblage van de Linker Reposabrazos

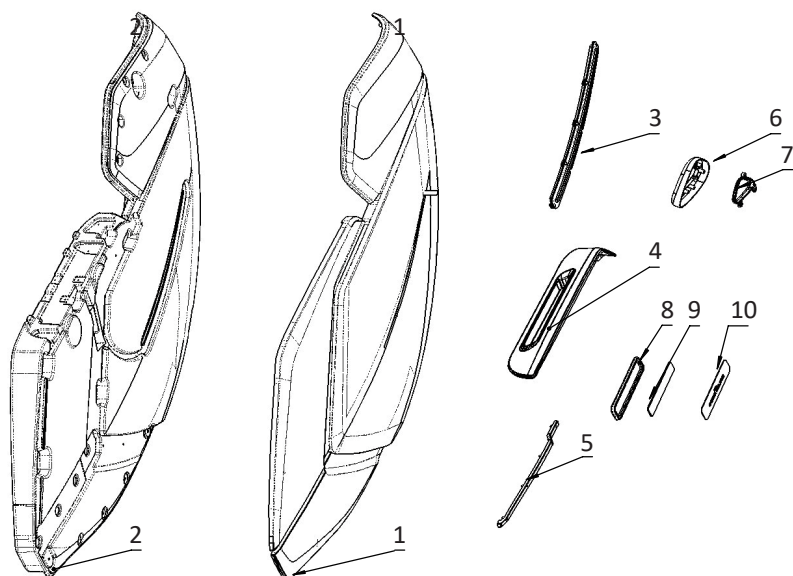

No.	Naam
1	Decoratieve hoes van de armleuning - links
2	Montage van de armleuning - links
3	LED-hoes - links
4	Bovenste decoratieve hoes - links
5	Kleine decoratieve hoes - links
6	Luidsprekerafdekking - links
7	Speaker binnen plastic hoes - links
8	LED-bevestigingsbasis - links
9	LED-plaat
10	Logosticker



## 5. Tekening van de montage van de arMLEuning - Rechts

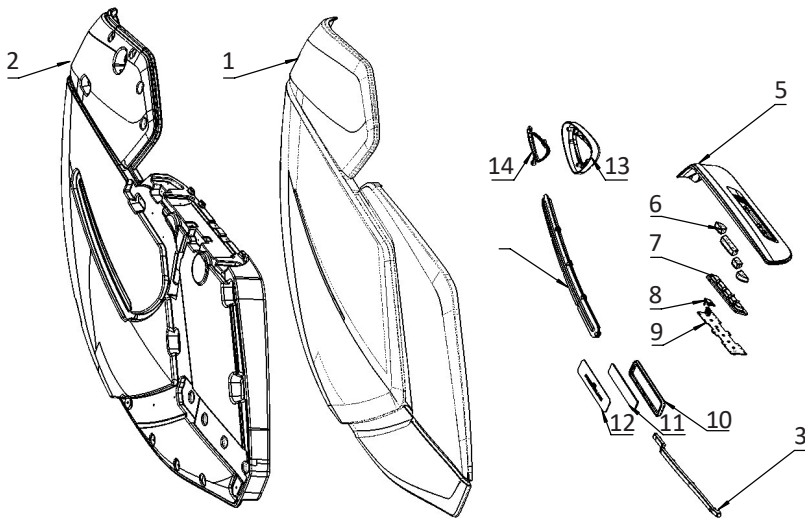

No.	Naam
1	Decoratieve afdekking arMLEuning – rechts
2	ArMLEuningmontage - rechts
3	Kleine decoratieve afdekking - rechts
4	LED-deksel - rechts
5	Bovenste decoratieve afdekking - rechts
6	Knoppen voor snelle bediening
7	Siliconenknop voor snelle bediening
8	USB Cover
9	Snelle bedieningsprintplaat
10	LED-bevestigingsbasis - rechts
11	LED-plaat
12	Logo-sticker
13	Luidsprekerafdekking - rechts
14	Luidspreker binnendeksel - rechts

## 6. Montagetekening voetsteun

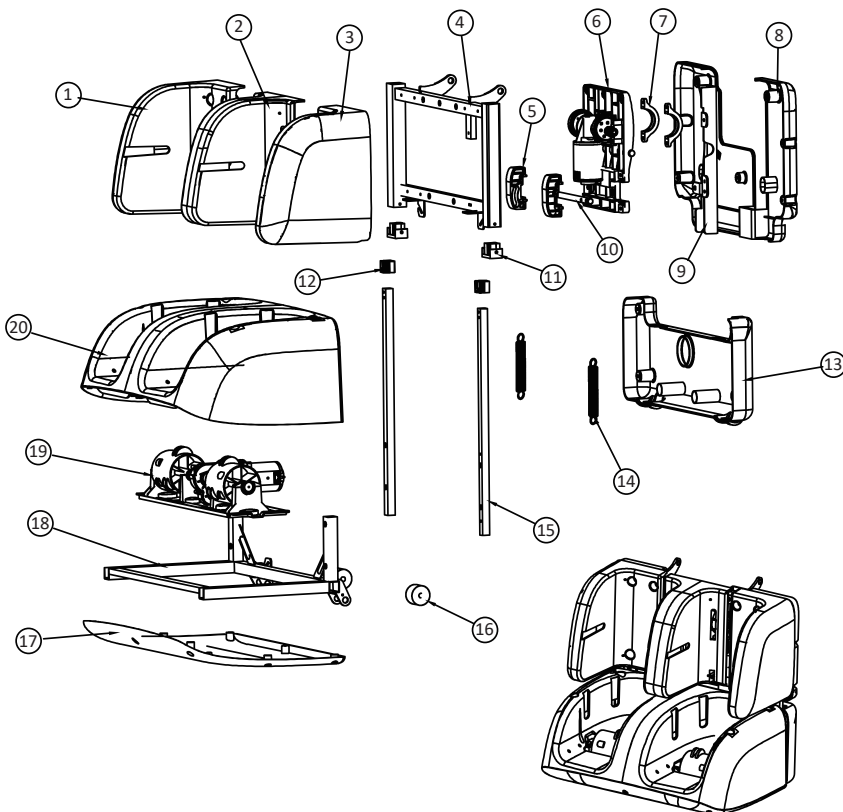

No.	Naam
1	Kneezijde plastic - rechts
2	Kneezijde plastic - midden
3	Kneezijde plastic - links
4	Kneedlocatiekader
5	Kneedlocatiezit (L/R)
6	Kneedmechanisme assemblage
7	Bovenste afdekking van de excentrische lagerzitting
8	Achterste kalfsteun beschermkap
9	Ondersteuningsplaat voor kalfsteun
10	Aandrijf-as
11	Telescopische voetsteun - onderste glijdeel
12	Telescopische voetsteun - bovenste glijdeel
13	Achterste voetsteun beschermkap
14	Veer
15	Voetsteun expansiebuis
16	Zwenkwiel
17	Voetsteun plastic cover
18	Voetroller frame
19	Montage van de voetroller
20	Voetsteun plastic



**Donnerberg S.G.**  
Von-Werthern-Str. 4a  
96487 Dörfles-Esbach, Deutschland  
Tel: + 49 89 215 400 980 / + 49 95 619 769 199  
Mail: [de.info@donnerberg.net](mailto:de.info@donnerberg.net)

[www.donnerberg.net](http://www.donnerberg.net)